

VATENHANDLING



LIFTOMAT



VATENKIEPER



VATENHIJSWAGEN



OPVANGBAKKEN

Aarnoudse Transportmiddelen

Boerhaavelaan 21 - 2992 KB Barendrecht

Tel: 0180 - 616 000 - Fax: 0180 - 617 987

E-mail: info@arnoudse.nl

Internet: www.arnoudse.nl

VATENPALLET TYPE FP



Afwerking

RAL 2000

RAL 5012

- voor opslag van liggende 200 liter vaten
- 5-voudig stapelbaar
- max. vorkbreedte 150 mm

VATENKAR MET PENDELAS TYPE FP



Aanmerkelijk minder krachtontwikkeling bij opname van 200 liter stalen stopvaten

- rechtopstaand en daardoor ruimtebesparend
- optimale gewichtsverplaatsing
- zonder gevaar en moeiteloos vaten op paletten plaatsen of afnemen
- standaard voorzien van massief rubberen- of luchtbanden
- galvanisch verzinkt

Type	max. aantal (200 l vaten)	wiel-uitvoering	draagkracht (kg)	maten (LxBxH) (mm)	gewicht (kg)
565.FP-V	1	rubber	350	420 x 750 x 1540	20
565.FP-L	1	lucht	350	420 x 750 x 1540	17

VATENSTEEKWAGENS voor 200-liter vaten



- Thermisch verzinkt of RVS
- de patent-schoppen zijn in een speciale hoek geslepen voor een zeer bedrijfsveilig vervoer
- de speciale driehoekvorm van de grote schoppen zorgt voor een zeer bedrijfsveilig vervoer
- de vatenhaakis verstelbaar in de diepte
- lichte haakbediening door middel van een roller aan de achterzijde en hand blokkeerbeugel
- veiligheidshandgrepen ter bescherming handen
- hoog draagvermogen
- luchtbandwielen, dubbel-kogelgelagerd

Type	max. aantal (200 l vaten)	wiel-uitvoering	draagkracht (kg)	schop afstand (mm)	as breedte (mm)	gewicht (kg)
3301 21	1	lucht	300	245	620	14
330166 21	1	rubber massief	400	289	620	14

VATENHIJSWAGEN TYPE FHR

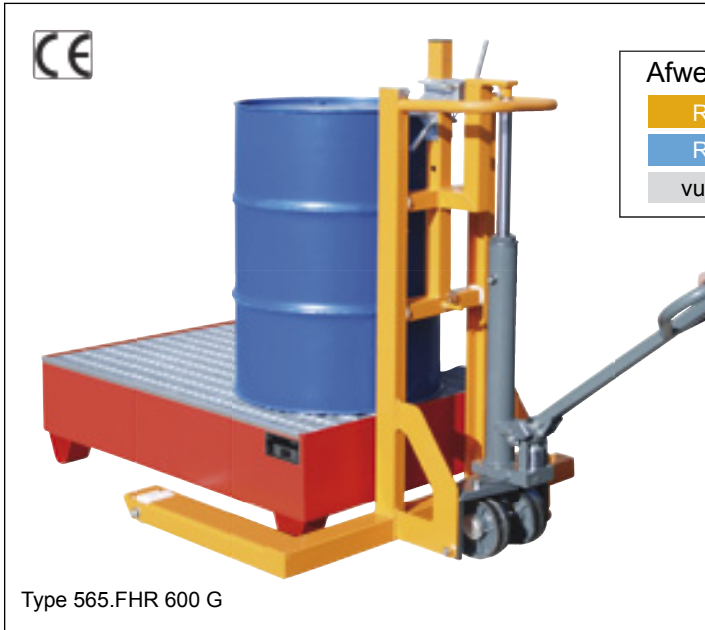

Afwerking	
RAL 2000	
RAL 5012	
vuurverzinkt	



Vaten opnemen en veilig transporteren

- geschikt voor de handeling van vaten op opvangbakken, gevaarlijke stoffen depots en vatenstapelpaletten etc.
- met trekdisel
- zwenkwielen Ø 180 mm, draagwielen Ø 80 mm

Type FHR 600 G

- voor stalen stopvaten, stalen dekselvaten, rillenvaten, kunststof-L-ringvaten, kunststof dubbele L-ringvaten, kunststof dekselvaten, rechthoekvaten en conische dekselvaten van 110 tot 220 liter inhoud, ook open vaten

- bijv. roestvrij staal voor explosievrije zone volgens "ATEX 95" leverbaar

Type FHR 600 K

- met vatklem voor opname van 200 liter stalen stopvaten, stalen dekselvaten en rillenvaten

Type	pallet- breed- te (mm)	draag- kracht (kg)	leng- te (mm)	breed- te buiten (mm)	breed- te bin- nen (mm)	hoog- te (mm)	hef- hoog- te (mm)	ge- wicht ge- lakt (kg)
565.FHR 600 G	800	300	990	1125	845	1320	600	109
565.FHR 600 K	800	300	990	1125	845	1320	600	109

VAT-HANDKAR TYPE FHC

Transportapparaat voor 200 l stalen stopvaten en stalen dekselvaten

- vaten met een gewicht tot 250 kg kunnen opgenomen worden
- opnemen en neerzetten van het vat gebeurt niet met horten en stoten, maar gecontroleerd
- door de zijlingse vatopname worden noch de bodem noch de spanningen bij dekselvaten beschadigd

VATENROLWAGEN TYPE FRW

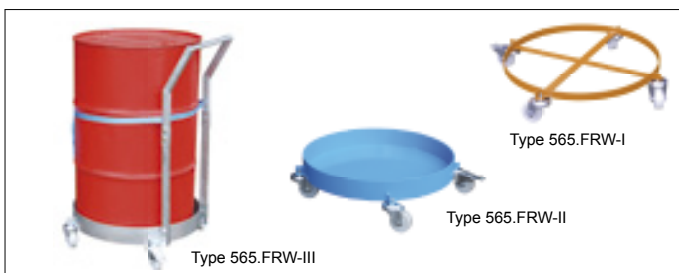

Eenvoudig en veilig transport van vaten tot 600 mm Ø

- constructie van plaatstaal, 3 uitvoeringen
- met 4 zwenkwielen Ø 100 mm van poliamide, waarvan 1 zwenkwiel met vergrendeling

Type	maten (LxBxH) (mm)	Ø binnen (mm)	draag- kracht (kg)	gewicht gelakt (kg)
565.FRW-I	660 x 620 x 160	610	300	10
565.FRW-II	625 x 620 x 210	610	300	12
565.FRW-III	700 x 620 x 1025	610	300	19

VATENKIEPBOK TYPE FKB

Voor de eenvoudige transport van 200 liter stalen stopvaten



Type 565.FP-3

Type	max. aantal (200 liter vaten)	opbouwmaten (LxBxH) (mm)	ge- wicht (kg)
565.FP-2	2	1280 x 750 x 250	22
565.FP-3	3	1670 x 775 x 200	30



ERGONOMISCHE VATENWAGEN

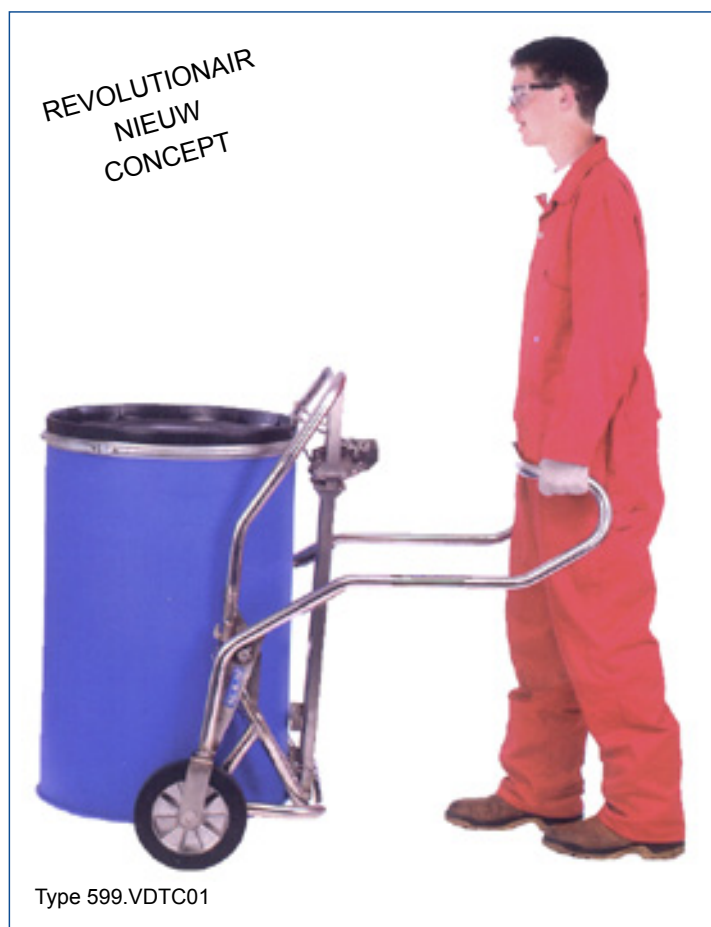
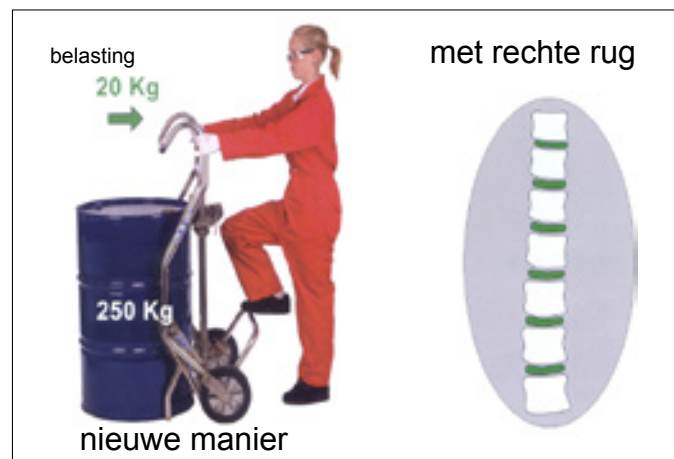

de nieuwe vatenwagen

Veiligheid van de operator is het belangrijkste voor elke bedrijf. Het vat kantelt van de operator af. De grijperkop houdt het vat stevig beet.

Snelheid van werken is van groot belang voor het blijven met de efficiency van een modern productieproces. Bediening is simpel en snel.

Apparatuur dat alleen bepaalde typen vaten kan gebruiken is nutteloos in een hedendaags steeds veranderende werkplaats. Daarom werkt de vatenhefwagen voor alle typen vaten **met verschillende hoogtes en diameters**.

De ergonomische vatenwagen is ontworpen om de operator te beschermen. De totaal unieke gepatenteerde werkwijze verzekert dat lichamelijke belasting beneden de 20 kg blijft, zelfs met het heffen van 300 kg.

Technische specificaties:

- sterk RVS frame
- elastische rubberlichtloopwielen dubbel kogelgelagerd, alum.velg
- max.cap. 300 kg
- bodemvrijheid 75 mm
- vatgroottes 50-230 liter
- breedte 795 mm



VATENHEFWAGEN MET SIDE-SHIFT

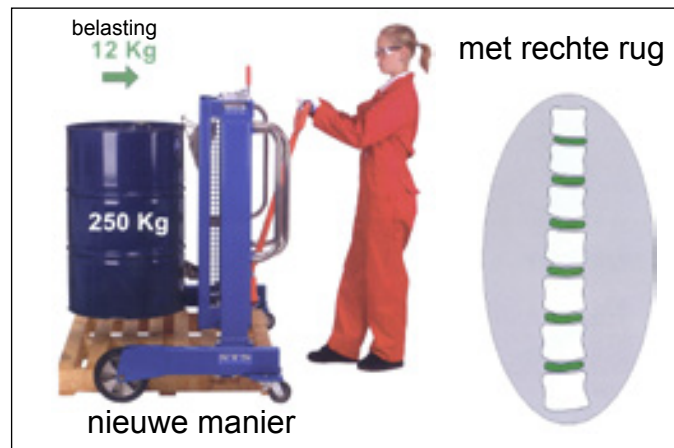
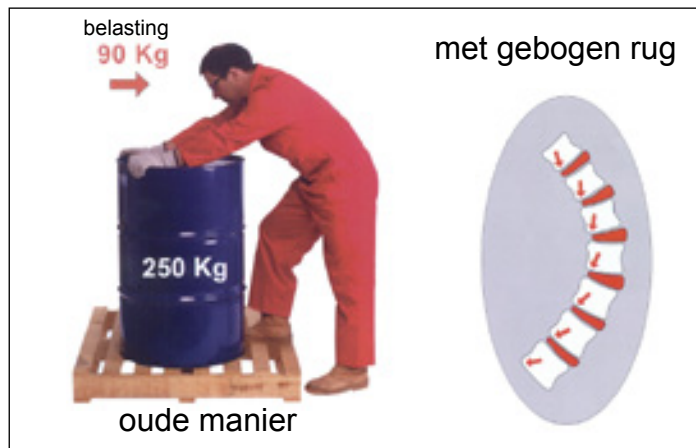

Pakt alle typen vaten met verschillende hoogtes en diameters van elke positie van een pallet af.

Optie: ook in EX-uitvoering leverbaar



De vatenhefwagen met side-shift pakt elk type vat op elke positie van een pallet af. De grijperkop is zijdelings en in hoogte snel verstelbaar.

Dit betekent het einde van het handmatig verzetten van vaten op een pallet. Het is het enige apparaat in de wereld dat vaten kan hanteren op en af pallets van elke positie. Simpel door één persoon te bedienen.



Veiligheid:

de operator heeft alleen 12 kg kracht nodig voor het heffen van 300 kg. Het systeem elimineert de kans op blessures.

Efficiency:

een hydraulische unit met 2 (automatische) snelheden zorgt ervoor dat het de-palletiseren snel gebeurt.

Universeel:

ook vaten op pallets en opvangbakken tegen een muur aan kunnen van de voorzijde worden benaderd.

technische specificaties:

- frame blauw gelakt met RVS grijperkop
- max.cap. 350 kg
- lengte 950 mm
- hoogte 1360 mm
- max.hefhoogte 370 mm
- pallethoogtes 150/300mm
- breedte 1620 mm
- opties op aanvraag

Specialemodellen op aanvraag



VATENLIFTER TYPE RS



Type 565.RS-ID 91

TYPE 565.RSD 91

Transport van gevulde kunststof deksel-vaten en conische dekselvaten van 110 tot 220 liter inhoud

- verstelbare vataanslag t.b.v. aanpassing vatsoort
- basisframe gelijk aan Type RS-/M
- grijpinrichting standaard verzinkt
- beveiligd tegen onbedoeld afglijden

Speciale uitvoeringen leverbaar

- bijv. roestvrij staal voor explosievrije constructie volgens "ATEX 95"



Type 565.RS 60-I, inzetbaar voor vaten vanaf 500 mm hoogte met velsrand

TYPE 565.RS 60

De vatlift voor gevulde 60 liter stalen stopvaten

- stabiele constructie voor intensief gebruik
- overzichtelijk voor de heftruckbestuurder
- grijpinrichting standaard verzinkt, eenvoudig verwisselbaar
- standaard voorzien van rubber stootblok ter voorkoming van vatbeschadigingen
- grijperstang op basisframe geschroefd
- extreem hoge klemkracht
- beveiligd tegen onbedoeld afglijden



Ook speciale uitvoeringen leverbaar: bijv. voor 30 / 50 liter biervaten

Type	vaten (aantal x l)	draagkracht (kg)	maten (LxBxH) (mm)	vorkafstand (mm)	max. vorkmaten (mm)	gewicht gelakt (kg)
565.RS-ID 91	1 x 200	800	1290 x 585 x 810	240	150 x 65	94
565.RS-IID 91	2 x 200	1600	1290 x 960 x 810	540	150 x 65	139
565.RS 60-I	1 x 60	100	1050 x 405 x 560	120	140 x 60	32
565.RS 60-II	2 x 60	200	1050 x 645 x 560	360	140 x 60	45

Optie

- steunpoten voor stapelaar

Speciale uitvoeringen leverbaar

- bijv. roestvrij staal voor explosievrije constructie volgens "ATEX 95"

Afwerking:

RAL 2000

RAL 3000

RAL 5012

RAL 6011

RAL 7005

vuurverzinkt

VATENLIFTER TYPE RS



Typ 565.RS-IIM



Typ 565.RS-IM

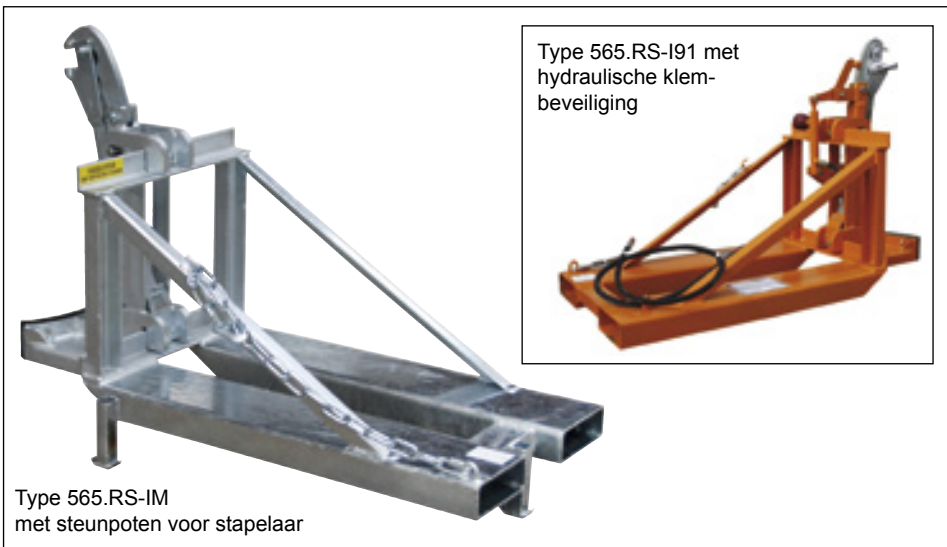

Typ 565.RS-IM met steunpoten voor stapelaar

Type	max. aantal (200 liter vaten)	draagkracht (kg)	maten (LxBxH) (mm)	vorkafstand (mm)	max. vorkmaten (mm)	gewicht gelakt (kg)
565.RS-I91	1	800	1295 x 585 x 925	240	150 x 65	94
565.RS-IM	1	800	1290 x 585 x 930	240	150 x 65	94
565.RS-II91	2	1600	1185 x 960 x 925	540	150 x 65	139
565.RS-IIM	2	1600	1180 x 960 x 930	540	150 x 65	139

Veiliger en sneller vatentransport van gevulde vaten

Uitvoeringen

Type 565.RSM

- voor gevulde 200 liter stalen stopvaten, stalen dekselvaten, rillenvaten en 220 liter kunststof L-ringvaten
- stabiele constructie voor intensief gebruik
- overzichtelijk voor de heftruckbestuurder
- grijpinrichting standaard verzinkt, eenvoudig verwisselbaar
- standaard voorzien van rubber stootblokker voorkoming van vatbeschadigingen
- grijperstang op basisframe geschroefd
- extreem hoge klemkracht
- beveiligd tegen onbedoeld afglijden

Type 565.RS91

- zoals Type RS/M, echter met brede vatrand oplegger
- voor gevulde 200 liter stalen stopvaten, stalen dekselvaten, 220 liter kunststof L-ringvaten en kunststof dubbele-L-ringvaten



Opties

- steunpoten voor stapelaar
- hydraulische klembeveiliging

Explosievrije constructie volgens

ATEX 95

leverbaar voor de volgende producten:

- vatenlifter Type RS
- vatenkieper Type Flex
- Liftomat Type L
- vatenhijswagen Type FHR

Afwerking:

RAL 2000

RAL 3000

RAL 5012

RAL 6011

RAL 7005

vuurverzinkt

VATENGRIJPER TYPE BF



Transport van gevulde 200 liter stalen stopvaten, stalen dekselvaten en rillenvaten

- grijperkop in hoogte verstelbaar
- opent automatisch bij neerzetten
- beveiligd tegen onbedoeld afglijden
- rubberen aanslagbescherming

Type 565.BF-II/MK

Type	max. aantal (200 liter vaten)	draagkracht (kg)	maten (LxBxH) (mm)	vorkafstand (mm)	max. vorkmaten (mm)	gewicht gelakt (kg)
565.BF-I/MK	1	500	1000 x 585 x 1000	240	150 x 65	95
565.BF-II/MK	2	1000	1000 x 960 x 1000	540	150 x 65	143
565.BF-III/MK	3	1000	1000 x 1560 x 1000	540	150 x 65	196

VATENGRIJPER TYPE FK

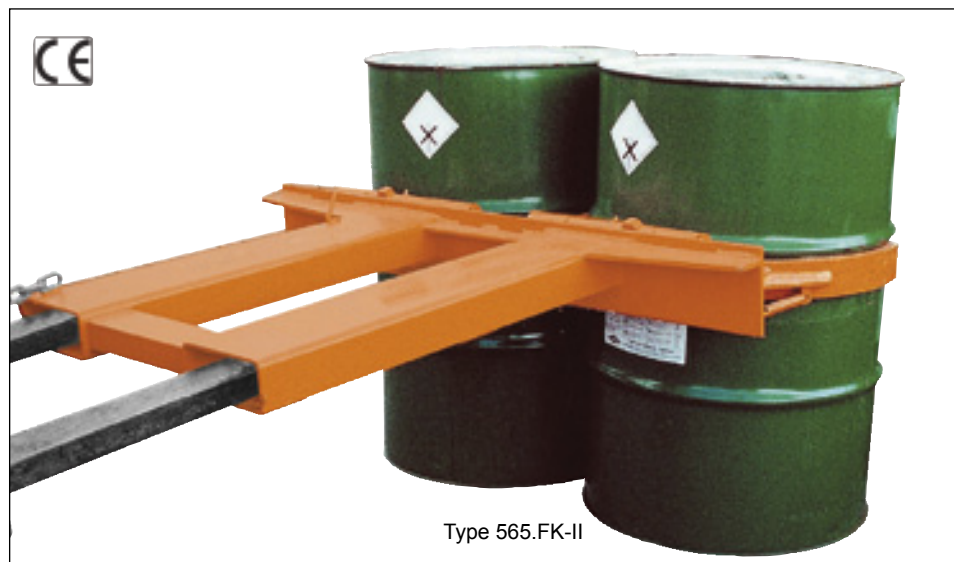

Opname en transport van gevulde 200 liter stalen stopvaten, stalen dekselvaten en rillenvaten

- uitvoering voor 1 of 2 vaten
- opent automatisch bij neerzetten
- beveiligd tegen onbedoeld afglijden

Type 565.FK-II

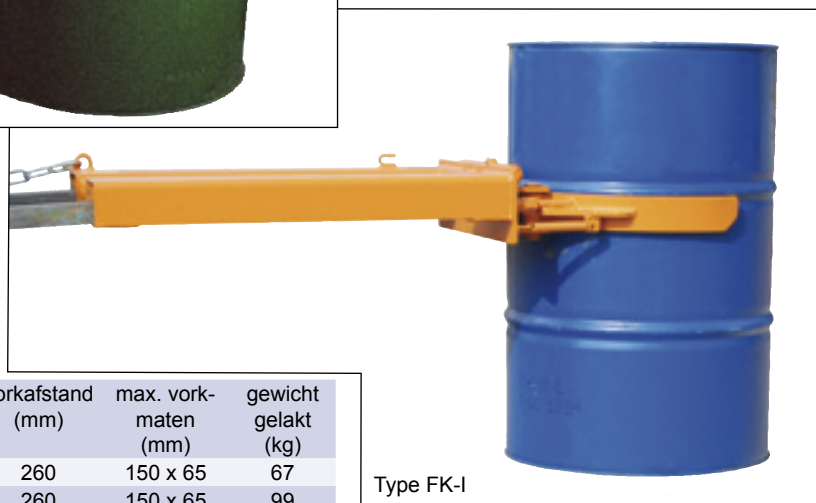

Type FK-I

Type	max. aantal (200 liter vaten)	draagkracht (kg)	maten (LxBxH) (mm)	vorkafstand (mm)	max. vorkmaten (mm)	gewicht gelakt (kg)
565.FK-I	1	500	1350 x 620 x 145	260	150 x 65	67
565.FK-II	2	1000	1350 x 1230 x 145	260	150 x 65	99

VATENGRIJPER TYPE LF



Heffen en transporteren van liggende 200 liter stalen stopvaten



Type	maten (LxBxH) (mm)	draagkracht (kg)	vorkmaten (mm)	vorkafstand (mm)	gewicht gelakt (kg)
565.LF	980 x 930 x 120	300	150 x 50	390	28

VATENHEFFER TYPE FH



Ideale handeling van 120, 150 of 220 liter kunststofvaten

- de grijpklemmen waarborgen onder alle omstandigheden een veilig transport
- kunststof dekselvaten zonder paletten stapelen

Type	vataantal (stuk/l)	draagkracht (kg)	maten (LxBxH) (mm)	vorkafstand (mm)	vorkmaten (mm)	gewicht gelakt (kg)
565.FH-I	1 / 120	300	1350 x 505 x 385	260	150 x 65	60
565.FH-I	1 / 220	360	1400 x 600 x 485	260	150 x 65	69
565.FH-II	2 / 120	600	1350 x 980 x 385	260	150 x 65	87
565.FH-II	2 / 220	720	1400 x 1160 x 485	260	150 x 65	107

VATENWENDER TYPE FW



Type	maten (LxBxH) (mm)	draagkracht (kg)	vorkmaten (mm)	vorkafstand (mm)	gewicht gelakt (kg)
565.FW-I	1875 x 700 x 545	300	150 x 60	290	102
565.FW-II	1875 x 1320 x 545	600	150 x 60	620	150

Liggende vaten oprichten en staande 200 liter stalen stopvaten neerleggen

- geschikt voor vattransport
- geschikt om vatenrekken te vullen enz.

Afwerking:

RAL 2000

RAL 3000

RAL 5012

RAL 6011

RAL 7005

vuurverzinkt

VATENKIEPER TYPE FD

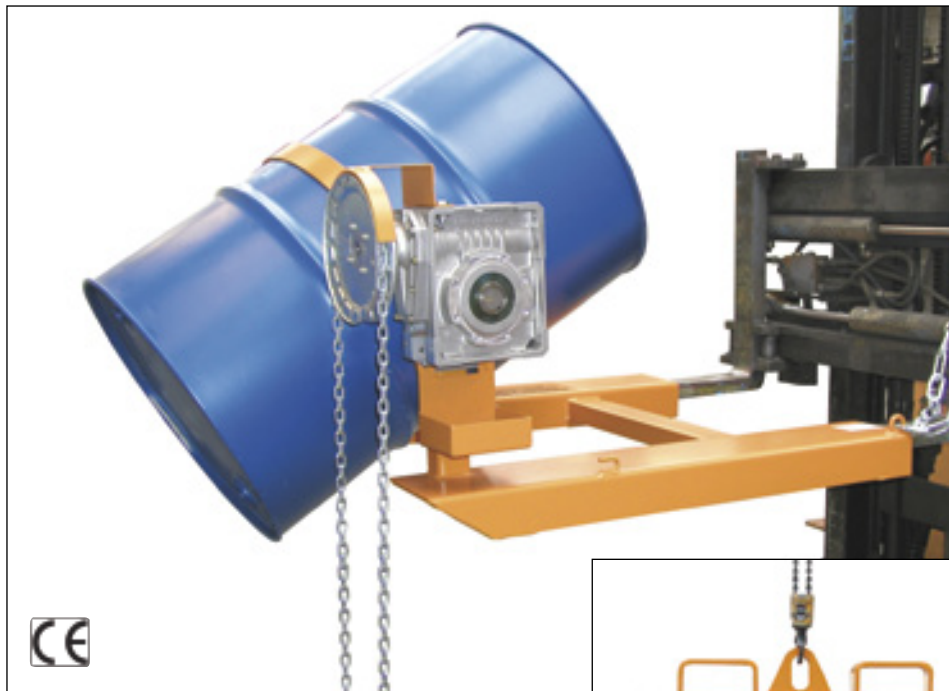

Type 565.FDK



Type 565.FDSK

Opnemen, transporteren en gede-seerd ledigen van 200 liter stalen stop-vaten en stalen dekselvaten

- stabiel basisframe
- zelfremmende aandrijving
- vathouder met centreersluiting
- beveiligd tegen onbedoeld afglijden

Uitvoeringen

Type FD-K

- lediging via ketting
- opname voor vorkheftruck

Type FD-HK

- lediging via handslinger
- opname voor vorkheftruck

Type FD-H

- lediging via hefcilinder
- opname voor vorkheftruck

Type FD-SK

- lediging via ketting
- opname voor vorkheftruck en kraan

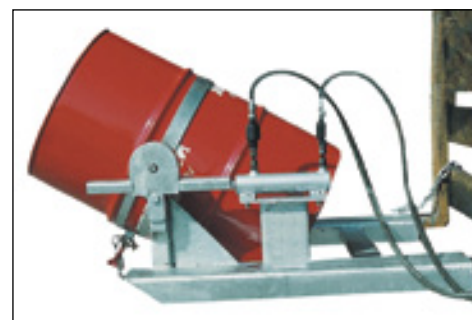

Type 565.FDH



Type 565.FDL-HK

TYPE FDL

Opnemen en ledigen van stalen stop-vaten, stalen dekselvaten, rillenvaten, kunststof L-ringvaten, kunststof dubbele L-ringvaten, kunststof deksel-vaten van 110 tot 220 liter inhoud

- uitvoering zoals Type FD, echter met aangeschroefde draaiinstallatie

Uitvoeringen

Type FDL-K

- lediging via doorlopende ketting
- opname voor heftruck

Type FDL-HK

- lediging via handslinger
- opname voor heftruck

Type	ø vat (mm)	draagkracht (kg)	draaibereik (°)	kiepwerking (met)	vorkafstand (mm)	max. vorkmaten (mm)	gewicht gelakt (kg)
565.FDK	560	360	360	ketting	650	150 x 60	76
565.FDHK	560	360	360	handslinger	650	150 x 60	70
565.FDH	560	360	180	hefcilinder	650	150 x 60	75
565.FDSK	560	360	360	ketting	350	180 x 70	79
565.FDL-HK	490-590	360	270	handslinger	540	150 x 60	135
565.FDL-K	490-590	360	270	ketting	540	150 x 60	141

Afwerking:

RAL 2000

RAL 3000

RAL 5012

RAL 6011

RAL 7005

vuurverzinkt

VATENKIEPER TYPE FLEX

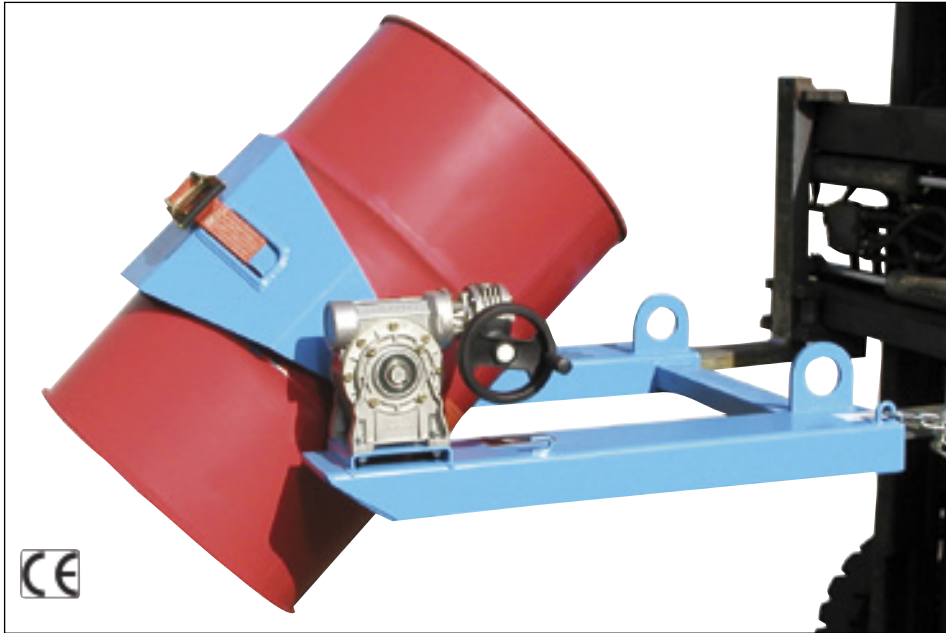

Transporteren, gedoseerd ledigen, draaien en afleggen van stalen stopvaten, stalen dekselvaten, rillenvaten, kunststof-L-ringvaten en kunststof-dubbele L-ringvaten van 60 tot 220 liter inhoud en voor 120/240 liter afvalbakken

- stabiel basisframe met inrijdkokers
- prisma met spangordel en dubbelwerkend wormdrijfwerk
- beveiligd tegen onbedoeld afglijden
- draagkracht 300 kg
- 360° draaibereik
- opname voor vorkheftruck, wiellader en kraan



Type 565.FLEX-HK, lediging van 200 liter stalen stopvat

Uitvoeringen

Type FLEX-HK

- lediging via handslinger

Type FLEX-K

- lediging via ketting

Optie

- vatstellingpallet Type RP



Type 565.FLEX-HK, lediging van 60 liter stalen stopvat



Type 565.FLEX-K, lediging van 200 liter stalen stopvat

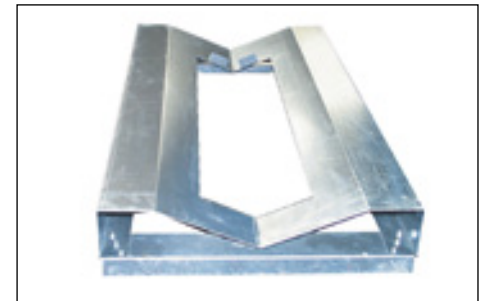

Type 565.FLEX-HK, lediging van 240 liter afvalbak



Het neerleggen op vatstellingpallet Type 565.RP

Type	maten (LxBxH) (mm)	draagkracht (kg)	draaibereik (°)	kiepwerking (met)	vorkafstand (mm)	max. vorkmaten (mm)	gewicht gelakt (kg)
565.FLEX-HK	1000 x 1000 x 430	300	360	handslinger	650	150 x 60	70
565.FLEX-K	1000 x 1000 x 430	300	360	ketting	650	150 x 60	75
565.RP	1114 x 580 x 140	300	360		300	130 x 65	16

Speciale uitvoering leverbaar

- bijv. roestvrij staal voor explosievrije zone volgens "ATEX 95" leverbaar

Afwerking:

RAL 2000

RAL 3000

RAL 5012

RAL 6011

RAL 7005

vuurverzinkt

LIFTOMAT TYPE L



Type 565.L/M 1300

Gedoseerde vatlediging van stalen stopvaten, stalen dekselvaten, rillenvaten, kunststof L-ringvaten, kunststof dubbel-L-ringvaten en kunststof dekselvaten van 110 tot 220 liter inhoud

- draaibereik tot 270°
- 2 zwenkwielen \varnothing 175 mm en 2 draagwielen \varnothing 200 mm, beide zwenkwielen met vergrendeling
- veilige vatopname door spansluiting aan de voorzijde en spindelhouder aan bovenzijde
- met handslinger of doorlopende ketting aan één zelfremmend wormdrijfwerk

Uitvoeringen

Type L/E

- elektrohydraulische uitvoering, compleet met onderhoudsvrije accu 12V / 88 Ah en oplaadapparaat voor 230 V aansluiting

Type L/M

- hydraulische uitvoering met handpomp



Type 565.L/E 1300



Type 565.L/E als speciale uitvoering

Speciale uitvoeringen leverbaar

- bijv. roestvrij staal voor explosievrije zone volgens "ATEX 95" leverbaar

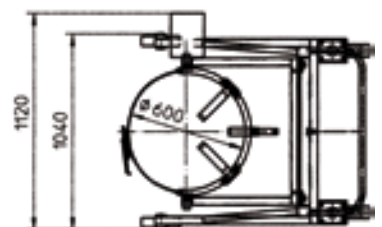
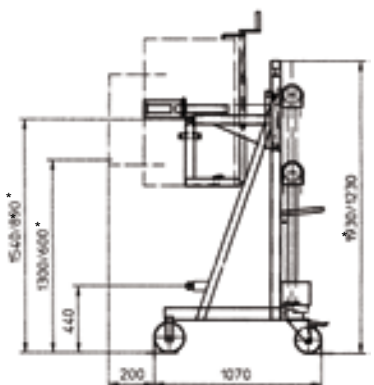

Type	uitvoering	draagkracht (kg)	per slag (mm)	hefhoogte (mm)	uitloophoogte (mm)	draaibereik (°)	gewicht gelakt (kg)
565.L/M 600*	hydraulisch	350	18	450	600	270	156
565.L/M 1300	hydraulisch	350	18	1100	1300	270	192
565.L/E 1300	electrohydraulisch	350	--	1100	1300	270	220

Afwerking:

RAL 2000

RAL 3000

RAL 5012

RAL 6011

RAL 7005

vuurverzinkt

LOGIFLEX VATENKANTELAAR

Vatenkantelaar

- Optimaal behandelen van vaten

Zeer flexibel en efficiënt - een Logiflex met vaten-kantelaar maakt het gemakkelijk vaten te verplaatsen in horizontale of verticale positie, in verschillende materialen en afmetingen.

Dankzij het snel-wisselsysteem kan de vatenkante-laar snel en gemakkelijk vervangen worden door één van de vele andere opties: kraanarm, platform, speer, vorken, rollendraaier. Hierdoor wordt de Logiflex een multifunctioneel en flexibel toestel.

Dankzij een uitgebreid testprogramma én de samen- werking met experts in Gezondheid en Veiligheid kunnen wij u een zeer hoge kwaliteit garanderen.



Technische specificaties

De vatenkantelaar met capaciteit van max. 250 kg kan metalen en plasticen vaten heffen en verplaatsen.

Met de draaihoek van 360° kan een vat volledig geleidigd worden.

De vatenkantelaar is verkrijgbaar in manueel of elektrisch draaien.

De elek-trische vatenkantelaar beschikt over een elektrische controller die zorgt voor :

- snelheidscontrole
- versnellingscontrole
- delicate operaties
- bescherming van de motorbox
- lange levensduur

De uitrusting van de manuele vatenkantelaar is 1:80.

De afstand van de grond tot de vatenkantelaar is 260 mm in laagste positie.



Snel-wissel systeem maakt het gemakkelijk om de vatenkantelaar te vervangen door een van de andere optionele extra's of vorken.



De draaifunctie van de elektrische vatenkantelaar wordt door een afstandsbediening bediend.



Bij het gebruik van een Logiflex zonder spreidstandpoten moet het vat op een palet staan, of op een of ander verhoog waar de poten onder kunnen.

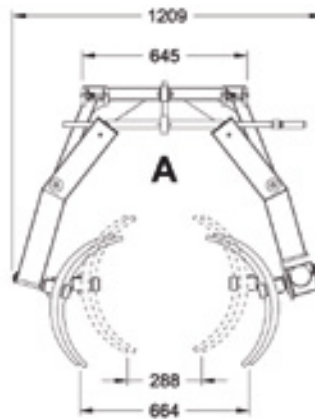

A: Vatenkantelaar voor standaard metalen vaten (DS/EN 210).

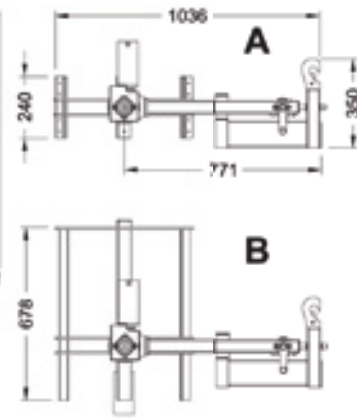

B: Vatenkantelaar voor standaard plasticen vaten (DS/EN 12707).



Logitrans biedt een uitgebreid gamma van opties aan vb kraanarm, speer, platform, rollendraaier enz.

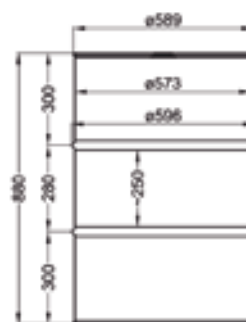

Standaard metalen vat (DS/EN 210).

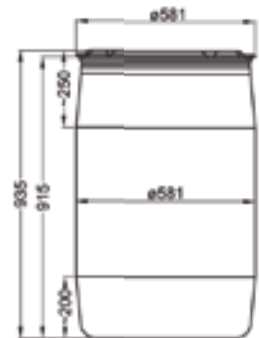

Standaard plasticen vat (DS/EN 12707).

De manuele versie past op alle modellen Logiflex. De elektrische versie is alleen voor toestellen met batterij.

Standaard metalen vat (DS/EN 210).

Standaard plasticen vat (DS/EN 12707).

VATENGRIJPTANG TYPE FWZ



Voor het horizontaal en vertikaal heffen en transporteren van 60 of 200 liter stalen stopvaten en stalen dekselvaten

- verwisselbare rubberaanslag om beschadigingen aan het vat te voorkomen
- vergrendelhendel zekert de "open" tand
- schakelhendel voor wijziging van de kiepstand

Type	maten (LxBxH) (mm)	draagkracht (kg)	gewicht gelakt (kg)
565.FWZ 60	320x 780x 900	100	21
565.FWZ 200	425x1100x1350	300	48

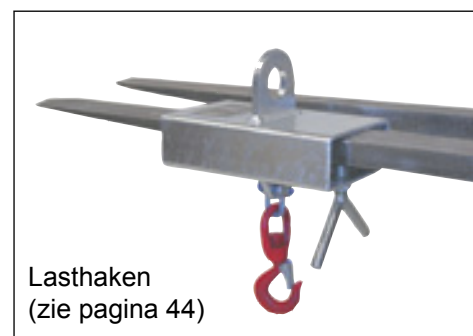

VATENTANG TYPE LGZ



Voor opname van staande 200 liter stalen stopvaten en stalen dekselvaten

Type	maten (LxBxH) (mm)	draagkracht (kg)	gewicht gelakt (kg)
565.LGZ	768 x 200 x 419	300	5

SCHAARGRIJPER TYPE LG



Voor opname van liggende stalen stopvaten met 60 en 200 liter inhoud

Type	draagkracht (kg)	gewicht gelakt (kg)
565.LG	360	10

Afwerking:

RAL 2000

RAL 5012

verzinkt

VATENGRIJPER TYPE 3P



Voor de veilige overslag van stalen-stopvaten, stalen dekselvaten, rillenvaten, kunststof-L-ringvaten, kunststof dubbele-L-ringvaten en kunststof dekselvaten van 60 tot 220 liter inhoud

- met 3-punt-spansysteem
- zelfstandige centreerbeveiliging
- ideaal voor de handeling van over- c.g. bergingsvaten
- positie instelling

Type	draagkracht (kg)	spanbereik (mm)	gewicht gelakt (kg)
565.3P	400	270-680	17

VATENGRIJPER TYPE 4P

Voor het veilig heffen en transporteren van 200 liter stalen stopvaten, stalen dekselvaten, 220 liter kunststof-L-ringvaten en kunststof dubbele-L-ringvaten

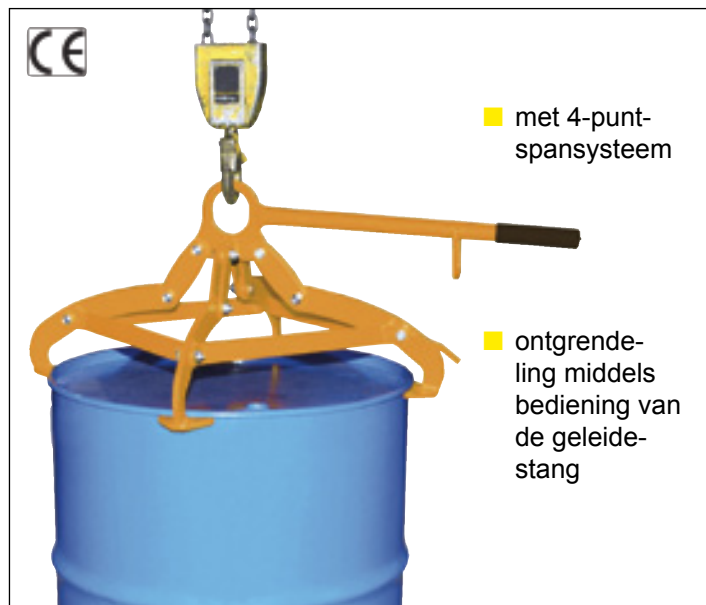

- met 4-punt-spansysteem

- ontgrendeling middels bediening van de geleidestang

Type	maten (LxBxH) (mm)	draagkracht (kg)	spanbereik (mm)	gewicht gelakt (kg)
565.4P	875 x 675 x 335	350	560-600	10

VATKLEM TYPE FKL



Voor opname van staande 200 liter stalen stopvaten

- zelfstandige beveiliging

Type	draagkracht (kg)	gewicht gelakt (kg)
565.FKL	350	10



Lasthaken

VATTRAVERSESE TYPE FT



Type 565.FT/MK

565.Type FT/M

Opname van staande vaten of geschikt voor de handeling van containers

Uitvoeringen

Type FT/M

- voor 200 liter stalen stopvaten

Type FT/MK

- voor 200 liter stalen stopvaten, 220 liter kunststof L-ringvaten en kunststof dubbele-L-ringvaten

Type	maten (øxH) (mm)	draagkracht (kg)	gewicht gelakt (kg)
565.FT-M	610 x 255	300	5
565.FT-MK	610 x 270	300	5

Afwerking:

RAL 2000

RAL 5012

verzinkt

OPVANGBAKKEN TYPE AM/AO



Type AM-2



Type AO-2



Type AO-4/A



Type AM-4/B

Opslag van 1 tot 4 vaten à 200 liter of kleine blikken

Uitvoering

- constructie van 3 mm plaatstaal
- 100 mm onderrijdhoogte
- conische bouwvorm
- in elkaar stapelbaar
- versterkt door 2-zijdige randprofilering
- transportabel met palletwagen en heftruck

Type AM

- met verzinkt rooster

Type AO

- zonder rooster

Opties

- verzinkte vatenrekken type FA
- opsteekbare draaisteunen type RA voor het positioneren van de vaten
- verzinkte blikkenrekken type GR

Speciale uitvoeringen leverbaar

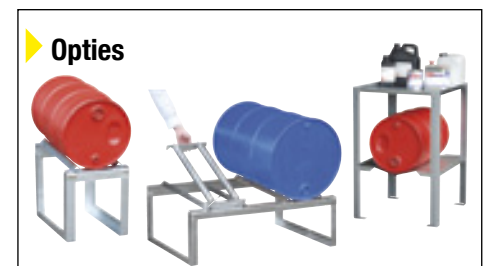

Type	max. aantal (200 liter vaten)	maten (LxBxH) (mm)	opvangvolume (l)	gewicht gelakt (kg)
AM-1	1	800 x 800 x 545	241	66
AM-2	2	1200 x 800 x 415	263	76
AM-4/A	4	1200 x 1200 x 335	304	99
AM-4/B	4	2400 x 800 x 285	312	122
AO-1	-	800 x 800 x 545	242	52
AO-2	-	1200 x 800 x 415	265	56
AO-4/A	-	1200 x 1200 x 335	309	65
AO-4/B	-	2400 x 800 x 285	318	82



Overeenstemmingsverklaring (ÜHP) volgens StawaR



- gecertificeerd producent EN ISO 9001
- productieproces staat onder TÜV- controle
- iedere opvangbak getest op lekdichtheid (ÜHP)
- ontvlambare stoffen GHS klasse 1-3
- watergevaarlijke stoffen GHS klasse 1-4
- soortelijk gewicht max. 1,9 kg/l

Afwerking:

RAL 2000

RAL 3000

RAL 5012

RAL 6011

RAL 7005

vuurverzinkt

OPVANGBAKKEN TYPE WM/WO



Opslag van 1-4 vaten à 200 liter of kleine blikken

Uitvoering

- constructie van 3 mm plaatstaal
- 100 mm onderrijdhogte
- ransportabel met palletwagen en vorkheftruck

Type WM

- met verzinkt rooster

Type WO

- zonder rooster

Opties

- verzinkte vatenrekken type FA
- opsteekbare draaisteunen type RA voor het positioneren van de vaten
- verzinkte blikkenrekken type GR

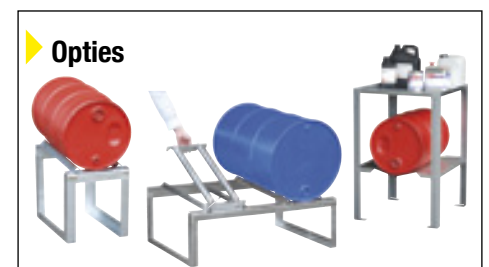
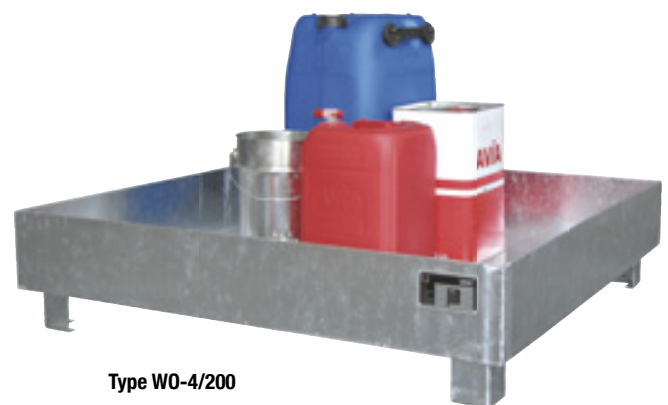

Type	max. aantal (200 liter vaten)	maten (LxBxH) (mm)	opvangvolume (l)	gewicht (kg)
WM-2/200	2	1200 x 800 x 360	240	72
WM-4/200	4	1200 x 1200 x 285	255	91
WM-4/400	4	1200 x 1200 x 415	426	103
WO-2/200	-	1200 x 800 x 360	243	51
WO-4/200	-	1200 x 1200 x 285	259	62
WO-4/400	-	1200 x 1200 x 415	444	74

Ü

Overeenstemmingsverklaring (ÜHP) volgens StawaR

- gecertificeerd producent EN ISO 9001
- productieproces staat onder TÜV- controle
- iedere opvangbak getest op lek dichtheid
- ontvlambare stoffen GHS klasse 1-3
- watergevaarlijke stoffen GHS klasse 1-4
- soortelijk gewicht max. 1,9 kg/l

Afwerking:	RAL 2000	RAL 3000	RAL 5012	RAL 6011	RAL 7005	vuurverzinkt
------------	----------	----------	----------	----------	----------	--------------

OPVANGBAKKEN TYPE SERIE 2000

Opslag van 1 tot 4 vaten à 200 liter

Uitvoering

- constructie van 3 mm plaatstaal
- 100 mm onderrijdhogte
- naar keuze met/zonder verzinkt rooster



Type 2000



Type 2002



Type 2016

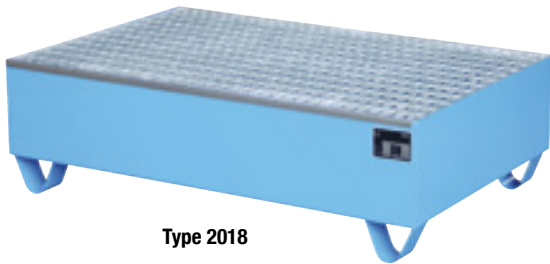

Type 2018



Type 2048



Type 2050



Type 2032

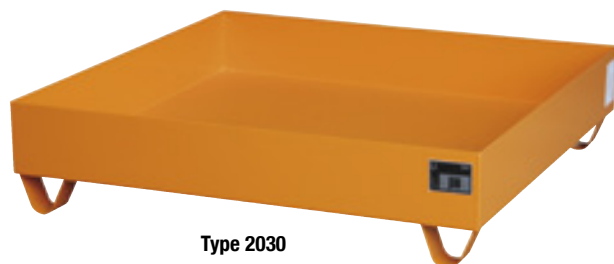

Type 2030

Type	max. aantal (200 liter vaten)	afwerkingen	rooster	maten (LxBxH) (mm)	opvang-volume (l)	gewicht gelakt/verz. (kg)
2000 / 2001	-	gelakt / verzinkt	-	800 x 800 x 465	222	45 / 49
2002 / 2003	1	gelakt / verzinkt	met	800 x 800 x 465	221	59 / 63
2016 / 2017	-	gelakt / verzinkt	-	1200 x 800 x 360	243	49 / 54
2018 / 2019	2	gelakt / verzinkt	met	1200 x 800 x 360	240	70 / 75
2030 / 2031	-	gelakt / verzinkt	-	1200 x 1200 x 285	259	57 / 63
2032 / 2033	4	gelakt / verzinkt	met	1200 x 1200 x 285	255	87 / 93
2048 / 2049	-	gelakt / verzinkt	-	1800 x 800 x 275	245	58 / 62
2050 / 2051	3	gelakt / verzinkt	met	1800 x 800 x 275	250	86 / 90



Overeenstemmingsverklaring (ÜHP) volgens StawaR



- gecertificeerd producent EN ISO 9001
- productieproces staat onder TÜV- controle
- iedere opvangbak getest op lekdichtheid
- ontvlambare stoffen GHS klasse 1-3
- watergevaarlijke stoffen GHS klasse 1-4
- soortelijk gewicht max. 1,9 kg/l

Afwerking:

RAL 2000

RAL 3000

RAL 5012

RAL 6011

RAL 7005

vuurverzinkt

OPVANGBAKKEN TYPE SERIE 2000



Opslag van 1 tot 4 vaten à 200 liter

Uitvoering

- constructie van 3 mm plaatstaal
- met/zonder steunpoten, 100 mm onderijdehoogte
- met/zonder verzinkt rooster
- met/zonder wieluitvoering, 2 zwenk- en 2 draagwielen van polyamide Ø 180 mm, waarvan één zwenkwiel met vergrendeling - bouwhoogte 220 mm en duwstang

Opties

- houder met spangordel voor 1 of 2 vaten à 200 liter
- verzinkte vatenrekken type FA
- opsteekbare draaisteunen type RA
- verzinkte blikkenrekken type GR

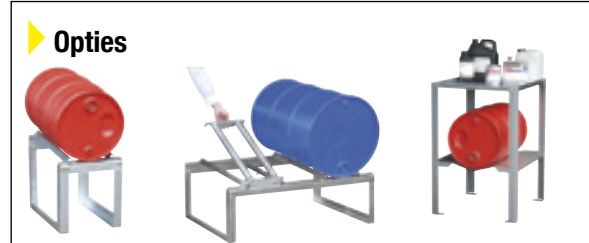
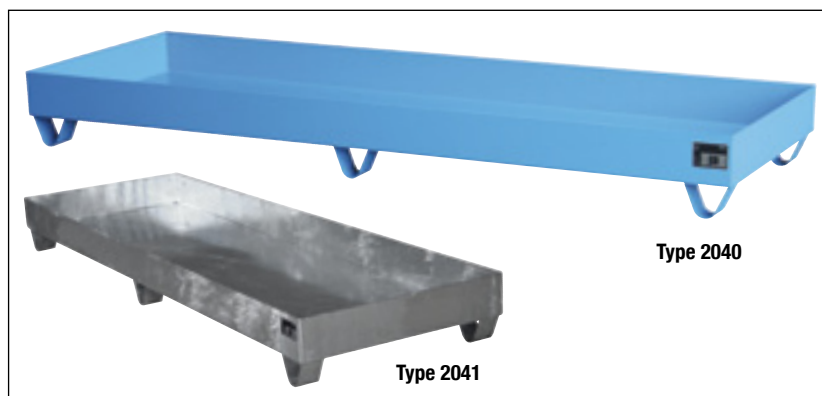
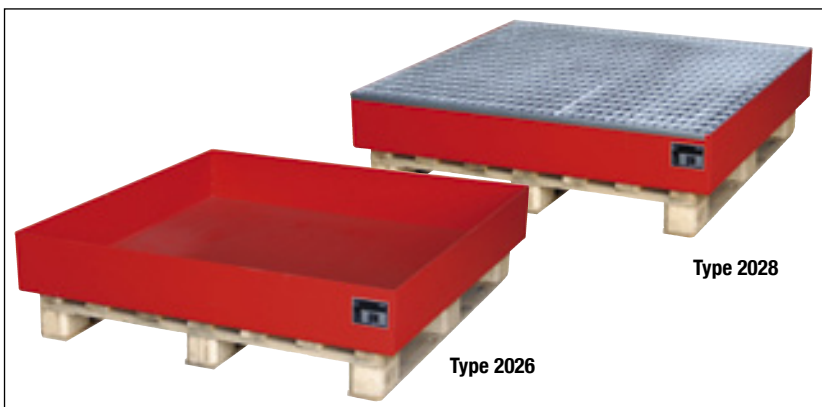
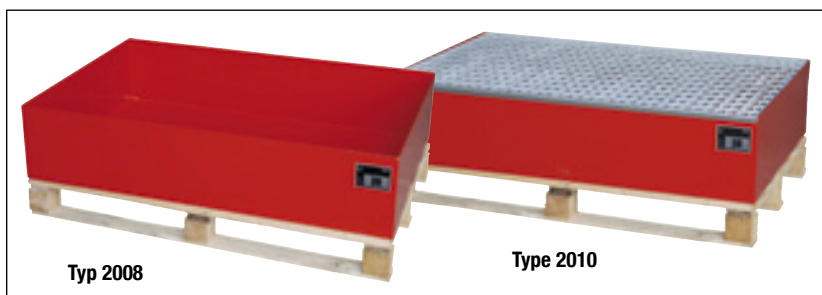

Type	max. aantal (200 liter vaten)	afwerkingen	rooster	wielen en duwstang	maten (LxBxH) (mm)	opvangvolume (l)	gewicht gelakt/verz. (kg)
2004 / 2005	1	gelakt / verzinkt	met	met	800 x 800 x 615	221	70 / 75
2008 / 2009	-	gelakt / verzinkt	-	-	1200 x 800 x 260	243	46 / 51
2010 / 2011	2	gelakt / verzinkt	met	-	1200 x 800 x 260	240	67 / 72
2020 / 2021	2	gelakt / verzinkt	met	met	1200 x 800 x 510	240	81 / 87
2026 / 2027	-	gelakt / verzinkt	-	-	1200 x 1200 x 185	259	54 / 60
2028 / 2029	4	gelakt / verzinkt	met	-	1200 x 1200 x 185	255	84 / 90
2040 / 2041	-	gelakt / verzinkt	-	-	2400 x 800 x 250	279	71 / 78
2042 / 2043	4	gelakt / verzinkt	met	-	2400 x 800 x 250	273	113 / 120

U

Overeenstemmingsverklaring (ÜHP) volgens StawaR

- gecertificeerd producent EN ISO 9001
- productieproces staat onder TÜV- controle
- iedere opvangbak getest op lekdichtheid
- ontvlambare stoffen GHS klasse 1-3
- watergevaarlijke stoffen GHS klasse 1-4
- soortelijk gewicht max. 1,9 kg/l

Afwerking:	RAL 2000	RAL 3000	RAL 5012	RAL 6011	RAL 7005	vuurverzinkt
------------	----------	----------	----------	----------	----------	--------------

Vraag ons naar de mogelijkheden voor u



Aarnoudse Transportmiddelen BV

Boerhaavelaan 21 - 2992 KB Barendrecht

Tel: 0180 - 616 000 - Fax: 0180 - 617 987

E-mail: info@aarnoudse.nl

Internet: www.aarnoudse.nl



Vraag ook onze andere folders aan:
Alles voor uw intern transport, ook maatwerk mogelijk.